

Jacoflon

tuyau en PTFE avec tressage en acier inoxydable

Jacoflon tuyau en PTFE avec tressage en acier inoxydable

Avec **Jacoflon**, SERTO propose un produit répondant aux exigences les plus sévères en matière de résistance, de flexibilité et de sécurité. **Jacoflon** est un tube flexible en PTFE enveloppé d'un tressage en acier inoxydable – un produit conçu pour des usages spécifiques.

PTFE et tresse en fil en inox

Les avantages principaux du PTFE résident dans sa grande résistance à la plupart des substances chimiques, des détergents, des solvants, ainsi qu'à la vapeur et à l'air comprimé. **Jacoflon** associe les avantages du PTFE à ceux du tressage en acier inoxydable pour offrir une meilleure flexibilité de mise en œuvre, une sécurité de fonctionnement élevée, une durée de vie accrue et une grande résistance à la pression.

Gamme

Les tuyaux sont disponibles en 5 modèles avec des différents raccords en acier inoxydable 1.4571. SERTO fabrique ces produits en fonction des spécifications de sa clientèle, au moment souhaité.

Domaines d'application

Travaux d'installation et de raccordement, installation d'appareils de climatisation, industrie agro-alimentaire, techniques médicales et de laboratoire, traitement de l'eau, aérospatiale, industrie automobile

Caractéristiques

- résistance très élevée à la majorité des produits chimiques, des détergents et des solvants
- résistance aux UV, aux conditions atmosphériques et au vieillissement
- résistance aux températures élevées, ininflammable
- coefficient de frottement extrêmement faible, et donc grande résistance au fluage
- absolument non toxique

Avantages en faveur de Jacoflon

- sécurité de fonctionnement très importante
- grande longévité
- forte résistance à l'usure
- grande résistance aux efforts alternés

Avantages en faveur de SERTO

- des produits de très haute qualité
- offre globale permettant des économies d'échelle
- solutions adaptées aux clients
- service de livraison fiable, délais de livraison optimisée et qualité de livraison élevée

Spécifications

- matériau:
 - tuyau intérieur: PTFE
 - tresse: acier inoxydable 1.4301
 - raccord: acier inoxydable 1.4571
- plage de température: -60°C à +250°C

Utilisez notre configurateur de tuyaux dans notre Online Shop pour demander facilement votre tuyau Jacoflon assemblé >> shop.serto.com

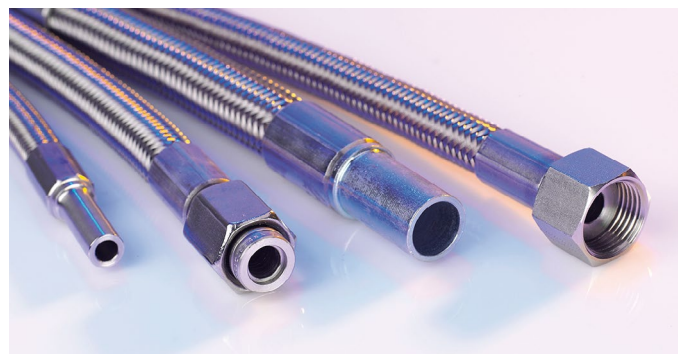

Données techniques Jacoflon

La flexibilité ainsi que la résistance à la corrosion et à la pression du tube Jacoflon PTFE le rend idéal pour des applications spéciales. Les tuyaux avec raccords en acier inoxydable 1.4571 sont livrables dans des longueurs et des exécutions les plus variées et selon spécifications du client.

Possibilités de connexion

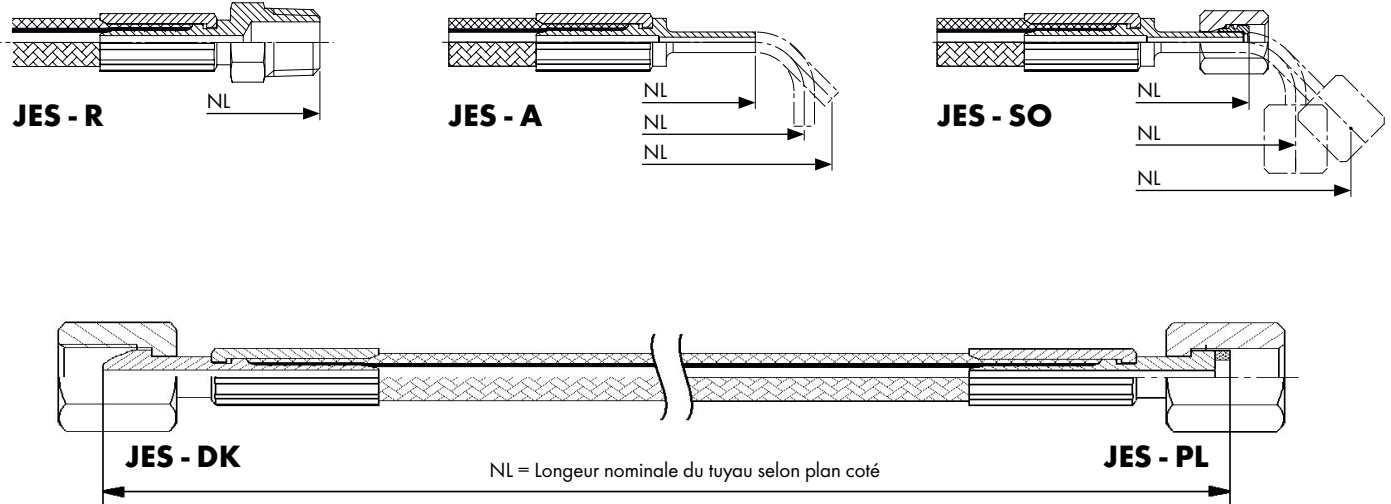

Exemple pour commande

Exemple 1 AQ 1/8-R 1/8-A3x450

1 AQ 1/8-	R 1/8-	A3	x450
Type et dimension du tube:	1. Raccord	2. Raccord	Longueur du tube mm (NL)
<ul style="list-style-type: none"> • 1 AQ • 1 GQ • 1 HQ • 1 SQ • 2 SQ 	<ul style="list-style-type: none"> • Embouts avec ou sans ecrou de raccord SERTO • Raccords avec surface plane • Raccords avec cône d'étanchéité • droit ou angulaire 45°/90° 		160 mm - 20'000 mm selon le type du tube

Tolérances du longueur du tuyau mm

mm	0	500	1'000	2'000	3'000	5'000	10'000	20'000
	+5 / -3 mm	+10 / -5 mm	+20 / -10 mm	+70 / -15 mm	+80 / -20 mm	+100 / -30 mm	+150 / -40 mm	

Coefficient de pression en % de PN

°C	-100°	-60°	0°	23°	60°	100°	125°	150°	175°	200°	250°	300°
			100 %	75 %	50 %	40 %	30 %	25 %	20 %	10 %		

Jacoflon Automobilqualität AQ
Jacoflon Qualité automobile AQ
Jacoflon Automobile quality AQ

JF PTFE 1 AQ

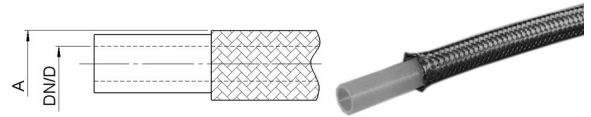

Type -DN	Mat.-Nr.	bar	D	A	B.Radius	L	kg/m
PTFE-1 AQ-1/8	490.3000.100	321	3.4	6.2	38	160.0	0.070
PTFE-1 AQ-3/16	490.3000.200	276	4.9	7.8	64	160.0	0.080

Automobile Qualität mit dickwandigem PTFE-Rohr und einfachem Drahtgeflecht (Inox 1.4301) für erhöhte Druckfestigkeit.

Qualité standard industrie automobile avec tube en PTFE à paroi épaisse et tresse en fil simple (inox 1.4301) pour résistance à la haute pression.

Automotive quality with thick-walled PTFE tube and single braid (inox 1.4301) for increased pressure resistance.

Jacoflon Gasqualität GQ
Jacoflon Qualité gaz GQ
Jacoflon Gas quality GQ

JF PTFE 1 GQ

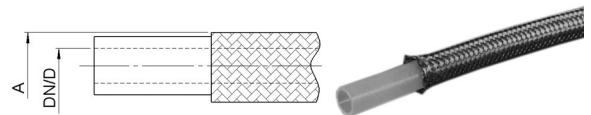

Type -DN	Mat.-Nr.	bar	D	A	B.Radius	L	kg/m
PTFE-1 GQ-1/8	490.4000.100	233	3.5	6.4	38	180.0	0.090

Gasqualität GQ mit molekularverdichtetem PTFE-Rohr und einfachem Drahtgeflecht (Inox 1.4301) - vermindert die Permeabilität für Produkte mit sehr feiner Molekularstruktur.

Qualité gaz GQ avec tube en PTFE à structure moléculaire comprimé et tresse en fil simple (inox 1.4301) - réduit la perméabilité pour produits avec structure moléculaire fine.

Gas quality GQ with molecular compressed PTFE tube and single braid (inox 1.4301) - reduces the permeability for products with very small molecular structure.

Jacoflon Hochflexible Qualität HQ
Jacoflon Qualité forte flexible HQ
Jacoflon High flexible quality HQ

JF PTFE 1 HQ

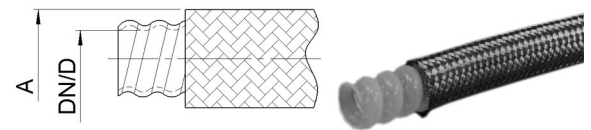

Type -DN	Mat.-Nr.	bar	D	A	B.Radius	L	kg/m
PTFE-1 HQ-3/8 GFL	490.9001.500	138	9.5	14.8	20	210.0	0.250
PTFE-1 HQ-1/2 GFL	490.9001.600	103	12.8	18.8	25	240.0	0.300
PTFE-1 HQ-3/4 GFL	490.9001.800	69	19.1	24.7	64	250.0	0.400
PTFE-1 HQ-1 GFL	490.9001.900	46	25.4	32.8	89	280.0	0.550

Hochflexible Qualität HQ, Wellenschlauch mit einfachem Drahtgeflecht (Inox 1.4301).

Qualité HQ, grande flexibilité tube convoluté avec tresse en fil simple (inox 1.4301).

High flexible quality HQ, corrugated hose with single wire jacket (inox 1.4301).

L=Mindestlänge konfektioniert
 bar=Arbeitsdruck bei 23°C
 DN/D=Rohrinnendurchmesser
 A=Rohraussendurchmesser
 B.Radius=min. Biegeradius

L=longeur min. assemblée
 bar=pression de service à 23°C
 DN/D=diamètre intérieur du tube
 A=diamètre extérieur du tube
 B.Radius=min. rayon de courbure

L=min. length assembled
 bar=operation pressure at 23°C
 DN/D=tube inside diameter
 A=tube outside diameter
 B.Radius=min. bend radius

Jacoflon Standardqualität SQ

mit einfachem Drahtgeflecht

Jacoflon Qualité standard SQ

avec tresse en fil simple

Jacoflon Standard quality SQ

with single braid

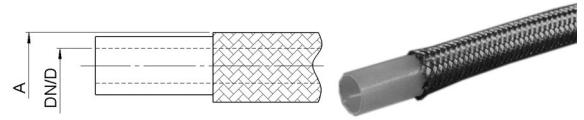
JF PTFE 1 SQ

Type -DN	Mat.-Nr.	bar	D	A	B.Radius	L	kg/m
PTFE-1 SQ DN 2,5	490.1000.010	330	2.5	4.5	25	180.0	0.100
PTFE-1 SQ-¼	490.1000.300	241	6.2	8.6	76	180.0	0.100
PTFE-1 SQ-¾	490.1000.500	219	8.9	11.7	127	190.0	0.150
PTFE-1 SQ-½	490.1000.600	161	12.3	15.4	140	215.0	0.210

Standardqualität SQ mit einfachem Drahtgeflecht (Inox 1.4301).

Qualité standard SQ avec tresse en fil simple (inox 1.4301).

Standard quality SQ with single braid (inox 1.4301).

Jacoflon Standardqualität SQ

mit zweifachem Drahtgeflecht

Jacoflon Qualité standard SQ

avec double tresse

Jacoflon Standard quality SQ

with double braid

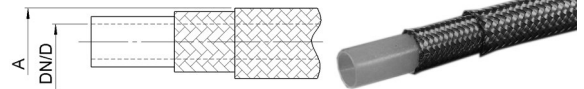
JF PTFE 2 SQ

Type -DN	Mat.-Nr.	bar	D	A	B.Radius	L	kg/m
PTFE-2 SQ-3/16	490.2000.200	299	4.9	8.9	64	160.0	0.120
PTFE-2 SQ-¼	490.2000.300	276	6.2	9.8	76	180.0	0.160
PTFE-2 SQ-¾	490.2000.500	252	8.9	13.0	127	190.0	0.260
PTFE-2 SQ-½	490.2000.600	183	12.4	16.9	140	215.0	0.350
PTFE-2 SQ-5/8	490.2000.700	172	15.2	19.7	165	210.0	0.500
PTFE-2 SQ-¾	490.2000.800	149	18.9	23.6	203	230.0	0.670
PTFE-2 SQ-1	490.2000.900	92	25.4	31.0	305	230.0	0.860

Standardqualität SQ mit zweifachem Drahtgeflecht (Inox 1.4301) für erhöhte Druck- und Biegefestigkeit.

Qualité standard SQ avec double tresse (inox 1.4301) pour une meilleure résistance à la pression et à la flexion augmentée.

Standard quality SQ with double wire jacket (inox 1.4301) for increased pressure and flexural strength.

L=Mindestlänge konfektioniert
 bar=Arbeitsdruck bei 23°C
 DN/D=Rohrinnendurchmesser
 A=Rohraussendurchmesser
 B.Radius=min. Biegeradius

L=longeur min. assemblée
 bar=pression de service à 23°C
 DN/D=diamètre intérieur du tube
 A=diamètre extérieur du tube
 B.Radius=min. rayon de courbure

L=min. length assembled
 bar=operation pressure at 23°C
 DN/D=tube inside diameter
 A=tube outside diameter
 B.Radius=min. bend radius

Rohrstutzen

für SERTO-Verschraubung

Embout lisse

pour raccords SERTO

Cylindrical nozzle

for SERTO unions

JES-A

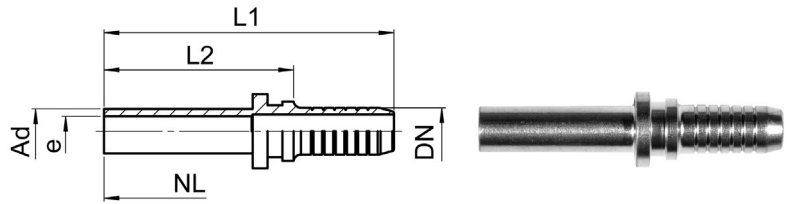

Type -DN -Ad	Mat.-Nr.	L1	L2	e	kg/100	1 AQ	1 GQ	1 HQ	1 SQ	2 SQ
JESTR DN2,5 -A3	495.1105.005	29,5	19,5	1,3	0,146				✓	
JESTR DN2,5 -A4	495.1105.012	29,5	19,5	1,3	0,190				✓	
JESTR DN2,5 -A5	495.1105.014	29,5	19,5	1,3	0,223				✓	
JESTR DN2,5 -A6	495.1105.010	29,5	19,5	1,3	0,252				✓	
JESTR 1/8 -A3	495.1105.105	32,0	18,5	1,5	0,770	✓	✓			
JESTR 1/8 -A6	495.1105.115	37,0	23,5	2,0	0,930	✓	✓			
JESTR 3/16 -A6	495.1105.215	39,0	25,5	3,0	1,010	✓				✓
JESTR 1/4 -A6	495.1105.315	39,0	25,5	4,0	1,110				✓	✓
JESTR 1/4 -A8	495.1105.319	41,0	27,5	4,5	1,270				✓	✓
JESTR 3/8 -A10	495.1105.522	46,0	29,5	7,0	1,840				✓	✓
JESTR 3/8 -A12	495.1105.525	47,0	30,5	7,0	2,380				✓	✓
JESTR 1/2 -A12	495.1105.625	50,0	30,5	9,0	3,110				✓	✓
JESTR 1/2 -A15	495.1105.635	50,0	30,5	9,5	3,630				✓	✓
JESTR 5/8 -A18	495.1105.750	58,0	35,5	12,0	6,010					✓
JESTR 3/4 -A22	495.2105.854	58,0	35,5	15,0	7,180					✓
JESTR 1 -A28	495.2105.961	74,0	51,5	21,0	14,320					✓
JESTR 3/8 -A10 HQ	495.8105.522	63,5	30,5	7,0	1,900			✓		
JESTR 3/8 -A12 HQ	495.8105.525	64,5	31,5	7,0	2,200			✓		
JESTR 1/2 -A15 HQ	495.8105.635	73,5	35,5	9,5	3,700			✓		
JESTR 3/4 -A22 HQ	495.8105.854	81,5	38,5	15,0	6,600			✓		
JESTR 1 -A28 HQ	495.8105.961	100,0	53,5	20,0	15,900			✓		

Rohrstutzen 45°

für SERTO-Verschraubung

Embout lisse 45°

pour raccords SERTO

Cylindrical nozzle 45°

for SERTO unions

JES-A 45°

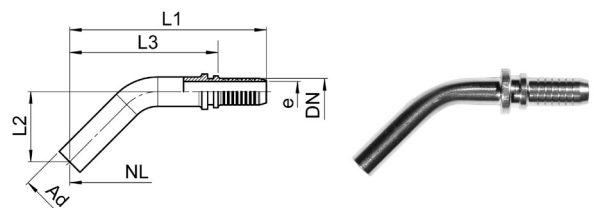

Type -DN -Ad	Mat.-Nr.	L1	L2	L3	e	kg/100	1 AQ	1 GQ	1 HQ	1 SQ	2 SQ
JESTR DN2,5-A3 45°	495.1145.005	47,0	19,0	37,0	1,5	0,733				✓	
JESTR DN2,5-A4 45°	495.1145.012	47,0	19,0	37,0	1,5	0,729				✓	
JESTR DN2,5-A5 45°	495.1145.014	47,0	19,0	37,0	1,5	0,672				✓	
JESTR DN2,5-A6 45°	495.1145.010	47,0	19,0	37,0	1,5	0,579				✓	
JESTR 1/8 -A6 45°	495.1145.115	48,5	16,0	35,0	2,0	0,600	✓	✓			
JESTR 3/16 -A6 45°	495.1145.215	48,5	16,0	35,0	2,8	0,720	✓				✓
JESTR 1/4 -A6 45°	495.1145.315	48,5	16,0	35,0	4,0	0,800				✓	✓
JESTR 1/4 -A8 45°	495.1145.319	58,0	20,0	45,0	4,5	1,480				✓	✓
JESTR 3/8 -A10 45°	495.1145.522	67,0	25,0	50,5	7,0	2,260				✓	✓
JESTR 3/8 -A12 45°	495.1145.525	76,0	29,0	59,5	7,0	3,080				✓	✓
JESTR 1/2 -A12 45°	495.1145.625	78,5	30,0	59,0	9,5	3,250				✓	✓
JESTR 1/2 -A15 45°	495.1145.635	97,0	40,0	77,0	9,5	5,540				✓	✓

NL=Nennlänge des Schlauches gemäss Massbild
DN/D=Rohrinnendurchmesser
✓=Kombinationsmöglichkeit Armatur / Schlauch

NL=longueur nominale du tuyau selon plan coté
DN/D=diamètre intérieur du tube
✓=possibilité de combinaison raccord / tuyaux

NL=nominal length of tube as per drawing
DN/D=tube inside diameter
✓=possible combinations fitting / hose

Rohrstutzen 90°

für SERTO-Verschraubung

Embout lisse 90°

pour raccords SERTO

Cylindrical nozzle 90°

for SERTO unions

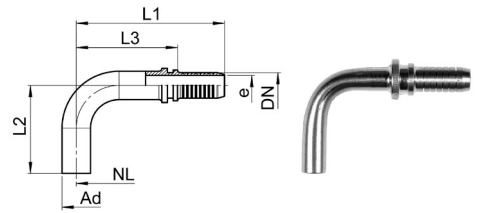

JES-A 90°

Type -DN -Ad	Mat.-Nr.	L1	L2	L3	e	kg/100	1 AQ	1 GQ	1 HQ	1 SQ	2 SQ
JESTR DN2,5 -A3 90°	495.1195.005	33.0	25.0	23.0	1.5	0.733				✓	
JESTR DN2,5 -A4 90°	495.1195.012	33.0	25.0	23.0	1.5	0.729				✓	
JESTR DN2,5 -A5 90°	495.1195.014	33.0	25.0	23.0	1.5	0.672				✓	
JESTR DN2,5 -A6 90°	495.1195.010	33.0	25.0	23.0	1.5	0.579				✓	
JESTR 1/8 -A6 90°	495.1195.115	37.0	22.0	23.5	2.0	0.600	✓	✓			
JESTR 3/16 -A6 90°	495.1195.215	37.0	22.0	23.5	2.8	0.720	✓				✓
JESTR 1/4 -A6 90°	495.1195.315	37.0	22.0	23.5	4.5	0.800				✓	✓
JESTR 1/4 -A8 90°	495.1195.319	44.0	29.0	30.5	4.5	1.480				✓	✓
JESTR 3/8 -A10 90°	495.1195.522	49.0	36.0	32.5	7.0	2.260				✓	✓
JESTR 3/8 -A12 90°	495.1195.525	57.0	39.0	40.5	7.0	3.080				✓	✓
JESTR 1/2 -A12 90°	495.1195.625	60.0	39.0	41.0	9.5	3.250				✓	✓
JESTR 1/2 -A15 90°	495.1195.635	69.5	62.0	50.0	9.5	5.540				✓	✓

Rohrstutzen

mit SERTO-Armaturenanschluss

Embout lisse

avec ecrou de raccord SERTO

Cylindrical nozzle

with SERTO nut connection

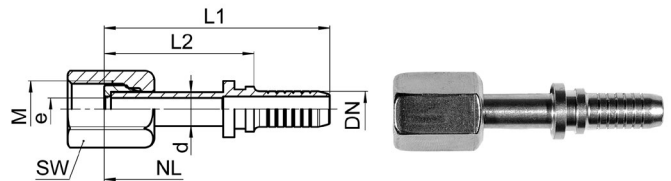

JES-SO

Type -DN -d -M	Mat.-Nr.	bar	SW	L1	L2	e	kg/100	1 AQ	1 GQ	1 HQ	1 SQ	2 SQ
JESSO DN2,5 -6 -M10x1	497.1105.010	200	12	31.0	21.0	1.3	1.100				✓	
JESSO 1/8 -3 -M6x0.75	497.1105.105	250	8	33.0	19.5	1.5	1.040	✓	✓			
JESSO 1/8 -6 -M10x1	497.1105.115	200	12	38.5	25.0	2.0	1.720	✓	✓			
JESSO 3/16 -6 -M10x1	497.1105.215	200	12	40.5	27.0	3.0	1.800	✓				✓
JESSO 1/4 -6 -M10x1	497.1105.315	200	12	40.5	27.0	4.0	1.900				✓	✓
JESSO 1/4 -8 -M12x1	497.1105.319	200	14	42.5	29.0	4.5	2.320				✓	✓
JESSO 3/8 -10 -M14x1	497.1105.522	160	17	47.5	31.0	7.0	3.620				✓	✓
JESSO 3/8 -12 -M16x1	497.1105.525	160	19	48.5	32.0	7.0	4.590				✓	✓
JESSO 1/2 -12 -M16x1	497.1105.625	160	19	51.5	32.0	9.0	5.320				✓	✓
JESSO 1/2 -15 -M20x1.5	497.1105.635	100	24	51.5	32.0	9.5	7.840				✓	✓
JESSO 5/8 -18 -M24x1.5	497.1105.750	100	30	59.5	37.0	12.0	11.060					✓
JESSO 3/4 -22 -M28x1.5	497.2105.854	64	32	59.5	37.0	15.0	15.340					✓
JESSO 1 -28 -M36x2	497.2105.961	40	41	76.0	53.5	21.0	29.320					✓
JESSO 3/8 -10 -M14x1 HQ	497.8105.522	138	17	65.0	32.0	7.0	4.200			✓		
JESSO 3/8 -12 -M16x1 HQ	497.8105.525	138	19	66.0	33.0	7.0	5.400			✓		
JESSO 1/2 -15 -M20x1.5 HQ	497.8105.635	100	24	75.0	37.0	9.5	9.100			✓		
JESSO 3/4 -22 -M28x1.5 HQ	497.8105.854	64	32	83.0	40.0	15.0	16.600			✓		
JESSO 1 -28 -M36x2 HQ	497.8105.961	40	41	102.0	55.5	20.0	34.400			✓		

Bei Kombinationen Jacoflon-Schlauch mit JES-SO Armaturen gilt die jeweils schwächere Druckangabe.

Pour des combinaisons de tuyaux Jacoflon équipés de raccords JES-SO, il faut prendre en compte la pression la plus faible des composants.

For combinations Jacoflon tube with JES-SO unions, the lower pressure value applies.

NL=Nennlänge des Schlauches gemäß Massbild
DN/D=Rohrinnendurchmesser
✓=Kombinationsmöglichkeit Armatur / Schlauch

NL=longueur nominale du tuyau selon plan coté
DN/D=diamètre intérieur du tube
✓=possibilité de combinaison raccord / tuyaux

NL=nominal length of tube as per drawing
DN/D=tube inside diameter
✓=possible combinations fitting / hose

Rohrstutzen 45°

mit SERTO-Armaturenanschluss

Embout lisse 45°

avec ecrou de raccord SERTO

Cylindrical nozzle 45°

with SERTO nut connection

JES-SO 45°

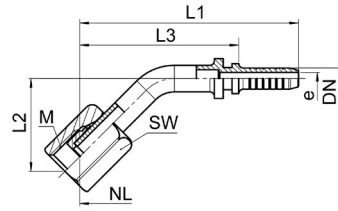

Type -DN -d -M	Mat.-Nr.	bar	SW	L1	L2	L3	e	kg/100	1AQ	1GQ	1HQ	1SQ	2SQ
JESSO 1/8 -6 -M10x1 45°	497.1145.115	200	12	49.5	20.0	36.0	2.0	1.390	✓	✓			
JESSO 3/16 -6 -M10x1 45°	497.1145.215	200	12	49.5	20.0	36.0	2.8	1.510	✓				✓
JESSO 1/4 -6 -M10x1 45°	497.1145.315	200	12	49.5	20.0	36.0	4.0	1.590				✓	✓
JESSO 1/4 -8 -M12x1 45°	497.1145.319	200	14	59.0	25.0	45.5	4.5	1.850				✓	✓
JESSO 3/8 -10 -M14x1 45°	497.1145.522	160	17	68.0	30.0	51.5	7.0	4.040				✓	✓
JESSO 3/8 -12 -M16x1 45°	497.1145.525	160	19	77.0	33.5	60.5	7.0	4.470				✓	✓
JESSO 1/2 -12 -M16x1 45°	497.1145.625	160	19	79.5	34.5	60.0	9.5	5.460				✓	✓
JESSO 1/2 -15 -M20x1.5 45°	497.1145.635	100	24	98.0	45.5	78.0	9.5	7.460				✓	✓

Bei Kombinationen Jacoflon-Schlauch mit JES-SO Armaturen gilt die jeweils schwächere Druckangabe.

Pour des combinaisons de tuyaux Jacoflon équipés de raccords JES-SO, il faut prendre en compte la pression la plus faible des composants.

For combinations Jacoflon tube with JES-SO unions, the lower pressure value applies.

Rohrstutzen 90°

mit SERTO-Armaturenanschluss

Embout lisse 90°

avec ecrou de raccord SERTO

Cylindrical nozzle 90°

with SERTO nut connection

JES-SO 90°

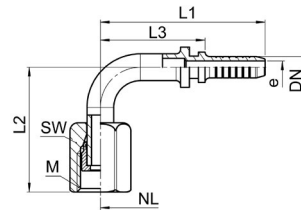

Type -DN -d -M	Mat.-Nr.	bar	SW	L1	L2	L3	e	kg/100	1AQ	1GQ	1HQ	1SQ	2SQ
JESSO 1/8 -6 -M10x1 90°	497.1195.115	200	12	37.0	29.0	23.5	2.0	1.390	✓	✓			
JESSO 3/16 -6 -M10x1 90°	497.1195.215	200	12	37.0	29.0	23.5	2.8	1.510	✓				✓
JESSO 1/4 -6 -M10x1 90°	497.1195.315	200	12	37.0	29.0	23.5	4.5	1.590				✓	✓
JESSO 1/4 -8 -M12x1 90°	497.1195.319	200	14	44.0	32.5	30.5	4.5	1.850				✓	✓
JESSO 3/8 -10 -M14x1 90°	497.1195.522	160	17	49.0	42.5	32.5	7.0	4.040				✓	✓
JESSO 3/8 -12 -M16x1 90°	497.1195.525	160	19	57.0	45.5	40.5	7.0	4.470				✓	✓
JESSO 1/2 -12 -M16x1 90°	497.1195.625	160	19	60.0	46.5	40.5	9.5	5.460				✓	✓
JESSO 1/2 -15 -M20x1.5 90°	497.1195.635	100	24	69.5	62.0	50.0	9.5	7.460				✓	✓

Bei Kombinationen Jacoflon-Schlauch mit JES-SO Armaturen gilt die jeweils schwächere Druckangabe.

Pour des combinaisons de tuyaux Jacoflon équipés de raccords JES-SO, il faut prendre en compte la pression la plus faible des composants.

For combinations Jacoflon tube with JES-SO unions, the lower pressure value applies.

NL=Nennlänge des Schlauches gemäß Massbild
DN/D=Rohrinnendurchmesser
✓=Kombinationsmöglichkeit Armatur / Schlauch

NL=longueur nominale du tuyau selon plan coté
DN/D=diamètre intérieur du tube
✓=possibilité de combinaison raccord / tuyaux

NL=nominal length of tube as per drawing
DN/D=tube inside diameter
✓=possible combinations fitting / hose

Stutzen

mit konischem Anschlussgewinde

Raccord

avec adaptateur mâle conique

Connector

with conical male adaptor

JES-R

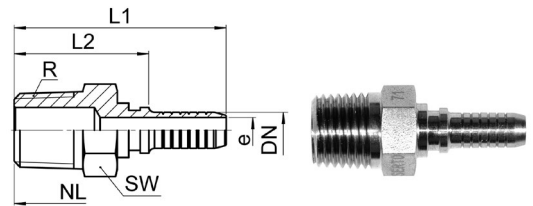

Type -DN -R	Mat.-Nr.	SW	L1	L2	e	kg/100	1 AQ	1 GQ	1 HQ	1 SQ	2 SQ
JESTA 1/8 -1/8	495.1605.110	10	32.0	18.5	2.0	1.260	✓	✓			
JESTA 3/16 -1/8	495.1605.210	10	32.0	18.5	3.0	1.310	✓				✓
JESTA 3/16 -1/4	495.1605.217	14	37.0	23.5	3.0	1.940	✓				✓
JESTA 1/4 -1/4	495.1605.317	14	37.0	23.5	4.5	2.320				✓	✓
JESTA 3/8 -3/8	495.1605.520	17	42.0	25.5	7.0	3.760				✓	✓
JESTA 1/2 -1/2	495.1605.630	22	48.0	28.5	9.5	6.570				✓	✓
JESTA 5/8 -3/4	495.1605.750	27	54.0	31.5	12.0	10.380					✓
JESTA 3/4 -3/4	495.2605.850	27	55.0	32.5	15.0	12.980					✓
JESTA 1 -1	495.2605.960	36	61.0	38.5	21.0	22.940					✓
JESTA 3/8 -3/8 HQ	495.8605.520	17	59.5	26.5	7.0	3.500			✓		
JESTA 1/2 -1/2 HQ	495.8605.630	22	69.5	31.5	9.5	6.900			✓		
JESTA 3/4 -3/4 HQ	495.8605.850	27	77.5	34.5	15.0	12.400			✓		
JESTA 1 -1 HQ	495.8605.960	36	87.0	40.5	20.0	25.200			✓		

Stutzen mit Universaldichtkegel 60°

mit Überwurfmutter

Raccord avec cône d'étanchéité 60°

avec ecrou

Connector with conical sealing nipple 60°

with union nut

JES-DK

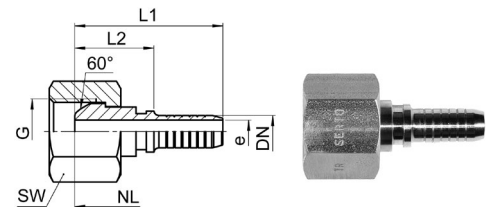

Type -DN -G	Mat.-Nr.	SW	L1	L2	e	kg/100	1 AQ	1 GQ	1 HQ	1 SQ	2 SQ
JESDK 60° -1/8 -1/8	497.1355.110	14	28.0	14.5	2.0	2.050	✓	✓			
JESDK 60° -3/16 -1/4	497.1355.217	17	29.0	15.5	3.0	3.010	✓				✓
JESDK 60° -1/4 -1/4	497.1355.317	17	29.0	15.5	4.5	3.030				✓	✓
JESDK 60° -3/8 -3/8	497.1355.520	19	33.0	16.5	7.0	3.780				✓	✓
JESDK 60° -1/2 -1/2	497.1355.630	24	38.0	18.5	9.5	6.720				✓	✓
JESDK 60° -5/8 -3/4	497.1355.750	32	39.0	16.5	12.0	11.970					✓
JESDK 60° -3/4 -3/4	497.2355.850	32	39.0	16.5	15.0	11.710					✓
JESDK 60° -1 -1	497.2355.960	41	40.0	17.5	21.0	21.260					✓
JESDK 60° -3/8 -3/8 HQ	497.8355.520	19	50.5	17.5	7.0	3.600			✓		
JESDK 60° -1/2 -1/2 HQ	497.8355.630	24	58.5	20.5	9.5	6.600			✓		
JESDK 60° -3/4 -3/4 HQ	497.8355.850	32	61.0	18.0	15.0	11.100			✓		
JESDK 60° -1 -1 HQ	497.8355.960	41	66.0	19.5	20.0	22.800			✓		

NL=Nennlänge des Schlauches gemäß Massbild
DN/D=Rohrinnendurchmesser
✓=Kombinationsmöglichkeit Armatur / Schlauch

NL=longueur nominale du tuyau selon plan coté
DN/D=diamètre intérieur du tube
✓=possibilité de combinaison raccord / tuyaux

NL=nominal length of tube as per drawing
DN/D=tube inside diameter
✓=possible combinations fitting / hose

**45° Stutzen mit
Universaldichtkegel 60°**

mit Überwurfmutter

**Raccord 45° avec cône
d'étanchéité 60°**

avec ecrou

**45° connector with conical
sealing nipple 60°**

with union nut

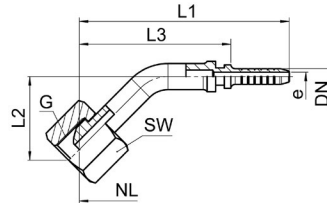

JES-DK 45°

Type -DN -G	Mat.-Nr.	SW	L1	L2	L3	e	kg/100	1AQ	1GQ	1HQ	1SQ	2SQ
JESDK 60° -1/8 -1/8 45°	497.1345.110	14	48.5	19.5	35.0	2.0	1.900	✓	✓			
JESDK 60° -1/4 -1/4 45°	497.1345.317	17	54.5	23.5	41.0	4.0	3.350				✓	✓
JESDK 60° -3/8 -3/8 45°	497.1345.520	19	69.5	23.5	53.0	7.0	4.400				✓	✓
JESDK 60° -1/2 -1/2 45°	497.1345.630	24	92.0	31.0	72.5	9.0	10.300				✓	✓

90° Stutzen mit Universaldichtkegel 60°

mit Überwurfmutter

Raccord 90° avec cône d'étanchéité 60°

avec ecrou

90° connector with conical sealing nipple 60°

with union nut

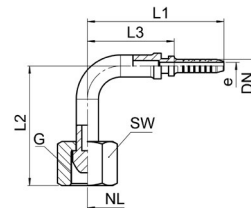

JES-DK 90°

Type -DN -G	Mat.-Nr.	SW	L1	L2	L3	e	kg/100	1AQ	1GQ	1HQ	1SQ	2SQ
JESDK 60° -1/8 -1/8 90°	497.1395.110	14	33.0	30.5	19.5	2.0	1.900	✓	✓			
JESDK 60° -1/4 -1/4 90°	497.1395.317	17	38.5	35.0	25.0	4.0	3.350				✓	✓
JESDK 60° -3/8 -3/8 90°	497.1395.520	19	50.5	46.5	34.0	7.0	4.400				✓	✓
JESDK 60° -1/2 -1/2 90°	497.1395.630	24	66.0	49.0	46.5	9.0	10.300				✓	✓

NL=Nennlänge des Schlauches gemäß Massbild
DN/D=Rohrinnendurchmesser
✓=Kombinationsmöglichkeit Armatur / Schlauch

NL=longueur nominale du tuyau selon plan coté
DN/D=diamètre intérieur du tube
✓=possibilité de combinaison raccord / tuyaux

NL=nominal length of tube as per drawing
DN/D=tube inside diameter
✓=possible combinations fitting / hose

Stutzen mit Dichtkegel 24° und O-Ring

mit Überwurfmutter

Raccord avec cône d'étanchéité 24° et joint torique

avec écrou

Connector with sealing cone 24° and O-ring

with union nut

JEDKOL

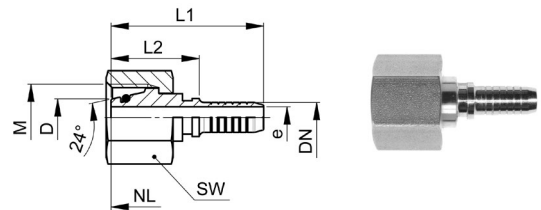

Type-DN-M	Mat.-Nr.	SW	L1	L2	L3	e	kg/100	1AQ	1GQ	1HQ	1SQ	2SQ
JEDKOL 24°-¼ -08L-M14x1.5	497.1405.319	17	32	18.5	4.5	7.7	2.4				✓	✓
JEDKOL 24°-⅜ -10L-M16x1.5	497.1405.522	19	36	19.5	6	9.7	3.6				✓	✓
JEDKOL 24°-½ -12L-M18x1.5	497.1405.625	22	41.5	22	9.5	11.7	5.1				✓	✓
JEDKOL 24°-½ -15L-M22x1.5	497.1405.635	27	39	19.5	9.5	14.7	6.7				✓	✓

45° Stutzen mit Dichtkegel 24° und O-Ring

mit Überwurfmutter

Raccord 45° avec cône d'étanchéité 24° et joint torique

avec écrou

45° connector with sealing cone 24° and O-ring

with union nut

JEDKOL 45°

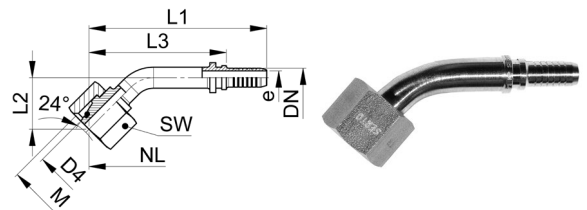

Type- DN-M	Mat.-Nr.	SW	L1	L2	L3	e	D4	kg/100	1AQ	1GQ	1HQ	1SQ	2SQ
JEDKOL 24°-¼ -08L-M14x1.5 45°	497.1445.319	17	59	17.2	46	4.5	7.8	3				✓	✓
JEDKOL 24°-⅜ -10L-M16x1.5 45°	497.1445.522	19	70	22	55	6	9.8	5.5				✓	✓
JEDKOL 24°-½ -12L-M18x1.5 45°	497.1445.625	22	94.5	26	75	8	11.8	9.8				✓	✓
JEDKOL 24°-½ -15L-M22x1.5 45°	497.1445.635	27	92	26	72.5	9	14.8	11.4				✓	✓

90° Stutzen mit Dichtkegel 24° und O-Ring

mit Überwurfmutter

Raccord 90° avec cône d'étanchéité 24° et joint torique

avec écrou

90° connector with sealing cone 24° and O-ring

with union nut

JEDKOL 90°

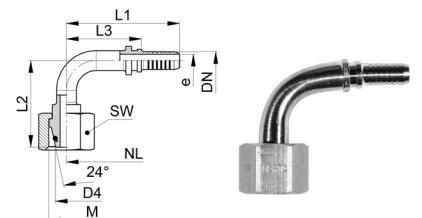

Type- DN-M	Mat.-Nr.	SW	L1	L2	L3	e	D4	kg/100	1AQ	1GQ	1HQ	1SQ	2SQ
JEDKOL 24°-¼ -08L-M14x1.5 90°	497.1495.319	17	40	30.5	26.5	4.5	7.8	3				✓	✓
JEDKOL 24°-⅜ -10L-M16x1.5 90°	497.1495.522	19	46.5	38	30	6	9.8	5.5				✓	✓
JEDKOL 24°-½ -12L-M18x1.5 90°	497.1495.625	22	64	49.5	44.5	8	11.8	9.8				✓	✓
JEDKOL 24°-½ -15L-M22x1.5 90°	497.1495.635	27	62	49	42.5	9	14.8	11.4				✓	✓

NL=Nennlänge des Schlauches gemäss Massbild
DN/D=Rohrinnendurchmesser
✓=Kombinationsmöglichkeit Armatur / Schlauch

NL=longueur nominale du tuyau selon plan coté
DN/D=diamètre intérieur du tube
✓=possibilité de combinaison raccord / tuyaux

NL=nominal length of tube as per drawing
DN/D=tube inside diameter
✓=possible combinations fitting / hose

Stutzen mit Planfläche mit PTFE-Dichtring

mit Überwurfmutter

Raccord avec surface plane avec joint en PTFE

avec ecrou

Connector with flat face end with PTFE gasket

with union nut

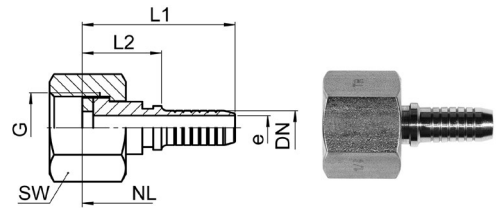

JES-PL

Type -DN -G	Mat.-Nr.	SW	L1	L2	e	kg/100	1 AQ	1 GQ	1 HQ	1 SQ	2 SQ
JESPL -1/8 -1/8	497.1365.110	14	26.5	13.0	2.0	1.980	✓	✓			
JESPL -3/16 -1/4	497.1365.217	17	28.0	14.5	3.0	2.910	✓				✓
JESPL -1/4 -1/4	497.1365.317	17	28.0	14.5	4.5	2.940				✓	✓
JESPL -3/8 -3/8	497.1365.520	19	31.0	14.5	7.0	3.590				✓	✓
JESPL -1/2 -1/2	497.1365.630	24	34.0	14.5	9.5	6.240				✓	✓
JESPL -5/8 -3/4	497.1365.750	32	36.0	13.5	12.0	11.110					✓
JESPL -3/4 -3/4	497.2365.850	32	37.0	14.5	15.0	11.320					✓
JESPL -1 -1	497.2365.960	41	38.0	15.5	21.0	20.620					✓
JESPL -1/2 -1/2 WELL	497.9365.630	24	48.0	17.0	10.0	9.060			✓		
JESPL -3/4 -3/4 WELL	497.9365.850	32	56.0	17.0	16.0	17.000			✓		
JESPL -1 -1 WELL	497.9365.960	41	64.0	17.5	20.0	30.270			✓		✓

45° Stutzen mit Planfläche mit PTFE-Dichtring

mit Überwurfmutter

Raccord 45° avec surface plane avec joint en PTFE

avec ecrou

45° connector with flat face end with PTFE gasket

with union nut

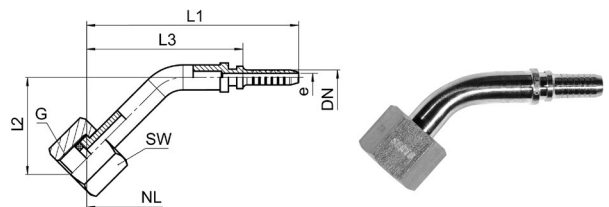

JES-PL 45°

Type -DN -G	Mat.-Nr.	SW	L1	L2	L3	e	kg/100	1 AQ	1 GQ	1 HQ	1 SQ	2 SQ
JESPL -1/8 -1/8 45°	497.1340.110	14	53.0	20.0	40.0	2.0	1.950	✓	✓			
JESPL -1/4 -1/4 45°	497.1340.317	17	54.5	23.0	41.0	4.0	3.250				✓	✓
JESPL -3/8 -3/8 45°	497.1340.520	19	68.0	25.0	52.0	7.0	4.100				✓	✓
JESPL -1/2 -1/2 45°	497.1340.630	24	90.0	31.5	70.5	9.0	6.800				✓	✓

NL=Nennlänge des Schlauches gemäß Massbild
DN/D=Rohrinnendurchmesser
✓=Kombinationsmöglichkeit Armatur / Schlauch

NL=longueur nominale du tuyau selon plan coté
DN/D=diamètre intérieur du tube
✓=possibilité de combinaison raccord / tuyaux

NL=nominal length of tube as per drawing
DN/D=tube inside diameter
✓=possible combinations fitting / hose

90° Stutzen mit Planfläche mit PTFE-Dichtring

mit Überwurfmutter

Raccord 90° avec surface plane avec joint torique en PTFE

avec ecrou

90° connector with flat face end with PTFE gasket

with union nut

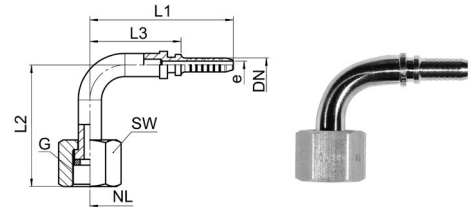

JES-PL 90°

Type -DN -G	Mat.-Nr.	SW	L1	L2	L3	e	kg/100	1 AQ	1 GQ	1 HQ	1 SQ	2 SQ
JESPL -1/8 -1/8 90°	497.1390.110	14	42.0	28.5	28.5	2.0	1.950	✓	✓			
JESPL -1/4 -1/4 90°	497.1390.317	17	38.5	34.0	25.0	4.0	3.250				✓	✓
JESPL -3/8 -3/8 90°	497.1390.520	19	50.5	34.5	34.0	7.0	4.100				✓	✓
JESPL -1/2 -1/2 90°	497.1390.630	24	67.0	46.5	47.5	9.0	6.800				✓	✓

Dichtscheibe PTFE

für Planfläche

Joint plat en PTFE

pour surface plane

PTFE gasket

for flat face end

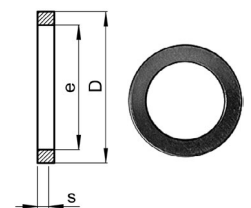

J-PTFE-SCHEIBE

Type	Mat.-Nr.	D	e	s	kg/100
J-PTFE-Scheibe: 1/8 8/5x1,5	496.1808.110	8.0	5.0	1.50	0.100
J-PTFE-Scheibe: 1/4 1 1/8x2	496.1808.317	11.0	6.0	2.00	0.100
J-PTFE-Scheibe: M14x1,5 12/7x2	496.1808.319	12.0	7.0	2.00	0.100
J-PTFE-Scheibe: 3/8 14/9x2	496.1808.520	14.0	9.0	2.00	0.100
J-PTFE-Scheibe: 1/2 16/10x2	496.1808.525	16.0	10.0	2.00	0.100
J-PTFE-Scheibe: 3/4 18/12x2	496.1808.630	18.0	12.0	2.00	0.100
J-PTFE-Scheibe: M22x1,5	496.1808.632	19.5	12.0	2.00	0.100
J-PTFE-Scheibe: 1 24/18x2	496.2808.850	24.0	18.0	2.00	0.100
J-PTFE-Scheibe: 1 30/20x2	496.2808.960	30.0	20.0	2.00	0.100

NL=Nennlänge des Schlauches gemäss Massbild
 DN/D=Rohrinnendurchmesser
 ✓=Kombinationsmöglichkeit Armatur / Schlauch

NL=longueur nominale du tuyau selon plan coté
 DN/D=diamètre intérieur du tube
 ✓=possibilité de combinaison raccord / tuyaux

NL=nominal length of tube as per drawing
 DN/D=tube inside diameter
 ✓=possible combinations fitting / hose

Instructions de montage Jacoflon

Disposer les tuyaux flexibles de manière à pouvoir les monter et les contrôler facilement ; éviter tout contact avec les autres éléments de construction. Respecter les rayons de courbure minimum indiqués. En cas de mouvement fréquent, les augmenter de 50 % pour améliorer la durée de vie du tuyau. Installer chaque tuyau flexible avec un léger mou, en tenant compte également des éventuels changements de longueur du tuyau flexible sous pression. Éviter les sollicitations en torsion des tuyaux lors du montage et de l'utilisation, sinon utiliser des joints rotatifs axiaux. Prévoir une longueur de tuyau suffisante afin de ne pas plier le tuyau flexible lors du déplacement des parties de la machine.

Montage correct

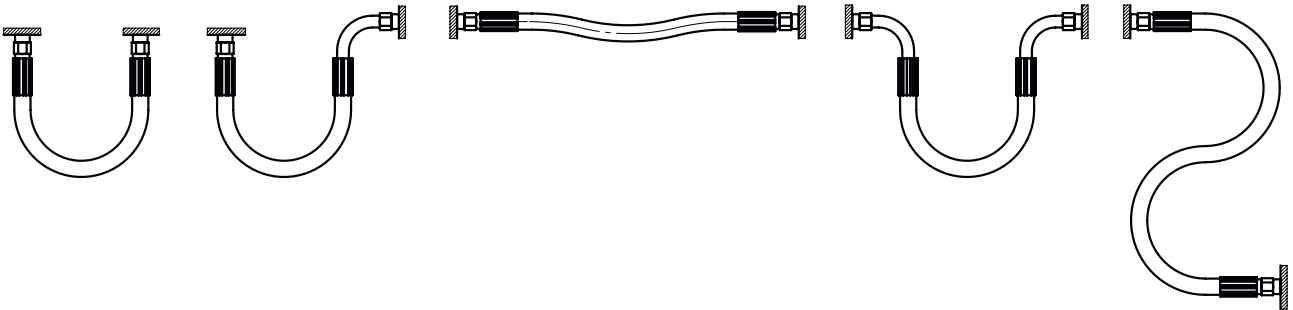

Montage incorrect

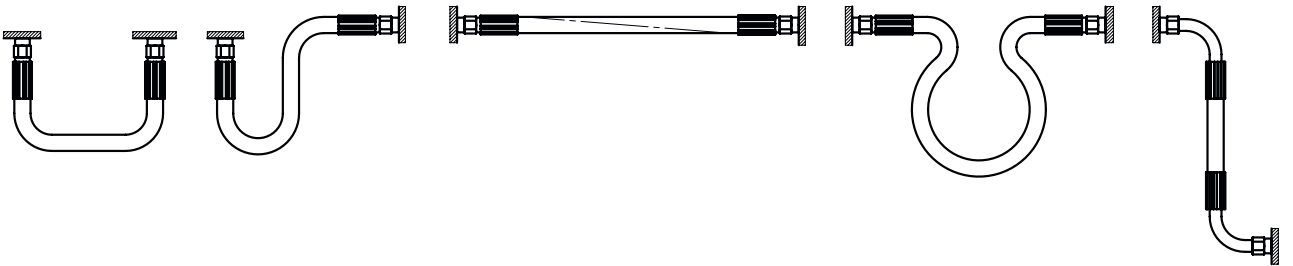

Informations générales

Perméabilité des tuyaux Jacoflon

La perméabilité est le transport moléculaire d'un fluide gazeux au travers d'un corps solide par les procédés suivants:

1. Adsorption et absorption sur l'interface de concentration élevée
2. Diffusion par la matière solide, p. ex. le matériau du tuyau (âme en PTFE)
3. Résorption de l'interface de concentration inférieure

Ce problème très complexe associé aux plastiques subit également l'influence négative des éléments suivants:

- l'état de livraison
- les propriétés physiques du plastique
- la composition chimique du fluide et du plastique utilisé

- Qualité forte flexible HQ

Une flexibilité maximale est obtenue grâce à l'âme en PTFE extrêmement fine. Cependant, l'âme fine conduit à une perméabilité plus élevée et n'est donc pas idéale pour les applications gaz.

Concentration de perméation

La différence de concentration dans le fluide par rapport à l'environnement correspond à la force motrice de la perméation et pas nécessairement à la pression nominale du fluide dans le tuyau.

La perméabilité du tuyau augmente exponentiellement lorsque la température monte.

Jacoflon dans les applications sous vide

Plus le diamètre intérieur du tuyau est petit, plus le tuyau convient pour les applications sous vide. Il s'agit clairement du vide grossier au vide poussé. Le vide est limité par la perméabilité du tuyau et l'affaissement de l'âme PTFE.

Applications statiques

Compte tenu de la perméabilité, les applications avec fluide gazeux ne sont recommandées qu'en cas de transport continu et de production de pression.

Exemple: Un collecteur principal d'incendie contenant 60 bar de CO₂ perdra de la pression au fil du temps et ne sera donc plus sous pression.

Interprétation du coefficient de sécurité

Pour les tuyaux Jacoflon, le coefficient de sécurité est déterminé par une hausse de pression rapide avec de l'eau ou de l'huile hydraulique. La chute de pression n'est pas prise en compte, mais bien le défaut du tuyau/de la tresse.

Angle de rotation pour raccords coudés coudés

En cas d'utilisation de raccords coudés des deux côtés, l'angle de rotation peut être sélectionné. Ceci est défini, à partir du 1. raccord, par pas de 45° dans le sens inverse des aiguilles d'une montre.

Exemples:

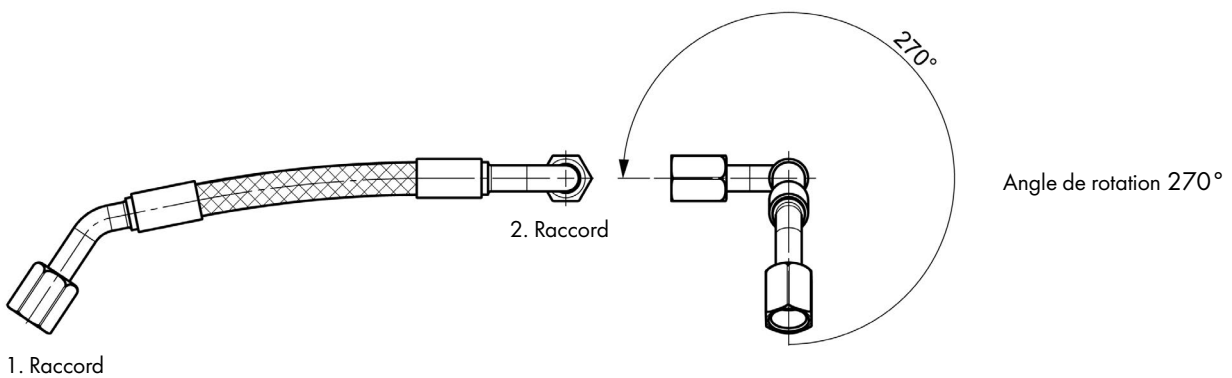
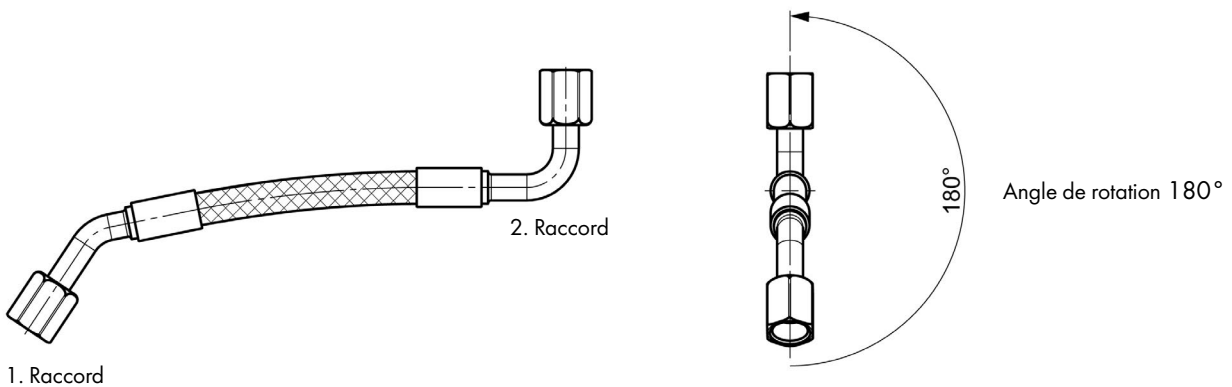
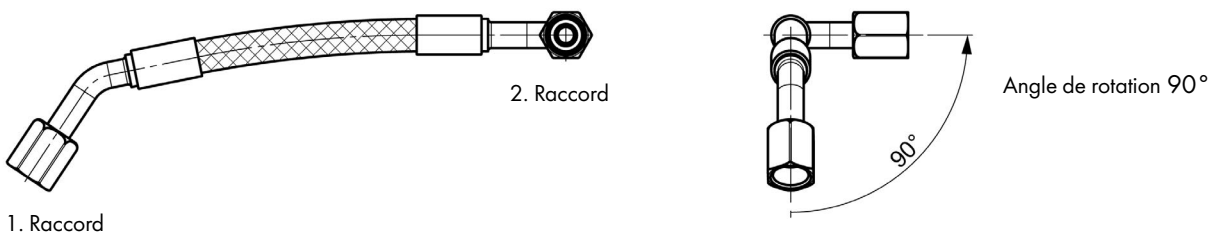
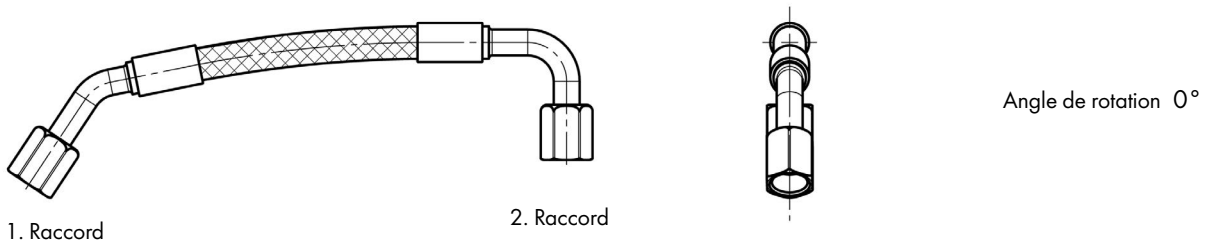

SERTO®



CH: SERTO AG, CH-8500 Frauenfeld, Tel. +41 (0)52 368 11 11, Fax +41 (0)52 368 11 12, info-ch@serto.com
D: SERTO GmbH, D-34123 Kassel, Tel. +49 (0)561 58004-0, Fax +49 (0)561 58004-44, info-de@serto.com
F: SERTO S.A.R.L., F-77164 Ferrières en Brie, Tél. +33 (0)1 64 30 38 38, Fax +33 (0)1 64 30 40 40, info-fr@serto.com
I: SERTO Italiana S.r.l., I-20099 Sesto S. Giovanni (Mi), Tel. +39 02 970 641 91, Fax +39 02 970 641 94, info-it@serto.com
www.serto.com

Toutes les indications fournies sont des renseignements techniques et ne constituent pas des engagements de garantie de notre part. Sous réserve de modifications techniques. Voir aussi nos Conditions Générales de Vente.